

intuis

TACTIC

CONVECTEUR ELECTRIQUE

ORIGINE
FRANCE[®]
GARANTIE

BVCert. 6020118

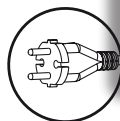
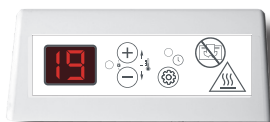

NOTICE
REF 421AA6060 B01

Αναγνώριση της συσκευής							
Τύπος συσκευής:	Τοπική ηλεκτρική θερμάστρα με άμεση δράση σε σταθερή θέση						
Χαρακτηριστικά							Μονάδα
Θερμική ισχύς		500W	1000W	1500W	2000W	2500W	
Ονομαστική θερμική ισχύς	P _{nom}	0,5	1,00	1,50	2,00	2,50	kW
Ελάχιστη θερμική ισχύς (ενδεικτική)	P _{min}	Δ/Υ	Δ/Υ	Δ/Υ	Δ/Υ	Δ/Υ	kW
Μέγιστη συνεχής θερμική ισχύς	P _{max,c}	0,5	1,00	1,50	2,00	2,50	kW
Βοηθητική κατανάλωση ηλεκτρικής ενέργειας							
Στην ονομαστική θερμική ισχύ	el _{max}	0,00	0,00	0,00	0,00	0,00	kW
Στην ελάχιστη θερμική ισχύ	el _{min}	0,00	0,00	0,00	0,00	0,00	kW
Στην κατάσταση αναμονής	el _{SB}	0,001	0,001	0,001	0,001	0,001	kW
Χαρακτηριστικά							Μονάδα
Ηλεκτρονικός έλεγχος της θερμοκρασίας του δωματίου και εβδομαδιαίος προγραμματιστής							Ναι
Επιλογή τηλεχειρισμού							Ναι

	- Περιεχόμενα και πρόλογος	σελίδα 61
	- Ασφάλεια	σελίδες 61 έως 63
	- Εγκατάσταση και στερέωση	σελίδα 64
	- Εγκατάσταση κιτ ποδιών με τροχίσκο (προαιρετικά)	σελίδα 65
1.	- Πώς να χρησιμοποιείτε τη συσκευή σας	σελίδα 66
2.	- Συμβουλές/Συντήρηση	σελίδα 68
3.	- Χαρακτηριστικά	σελίδα 16
4.	- Αναγνώριση της συσκευής σας	σελίδα 17



Οι συσκευές μας σχεδιάζονται,
αναπτύσσονται και κατασκευάζονται
στη Γαλλία, στα εργοστάσιά μας.

ΠΡΟΛΟΓΟΣ

- Μόλις αγοράσατε αυτήν την ηλεκτρική θερμάστρα «Θερμοπομπός Tactic της Intuis και σας ευχαριστούμε για την επιλογή σας, η οποία μαρτυρά την εμπιστοσύνη σας.
- Αυτή η συσκευή έχει μελετηθεί, σχεδιαστεί και κατασκευαστεί με προσοχή για να σας προσφέρει απόλυτη ικανοποίηση.
- Είναι σημαντικό να διαβάσετε προσεκτικά αυτό το εγχειρίδιο πριν εγκαταστήσετε και θέσετε σε λειτουργία τη συσκευή σας.
- Συνιστάται να φυλάξετε αυτό το εγχειρίδιο, ακόμη και μετά την εγκατάσταση της συσκευής σας.

Διαβάστε προσεκτικά το εγχειρίδιο (*) εγκατάστασης και χρήσης, ιδίως τις παρακάτω οδηγίες.



Ασφάλεια

ΠΡΟΣΟΧΗ - Ορισμένα μέρη αυτού του προϊόντος μπορεί να ζεσταθούν πολύ και να προ-



Caution, hot surface
Προσοχή, καυτή επιφάνεια

καλέσουν εγκαύματα. Πρέπει να δίνεται ιδιαίτερη προσοχή στην παρουσία παιδιών και ευάλωτων προσώπων.

- Αυτή η συσκευή μπορεί να χρησιμοποιηθεί από παιδιά ηλικίας τουλάχιστον 8 ετών και από άτομα με μειωμένες σωματικές, αισθητηριακές ή νοητικές ικανότητες ή που στερούνται πείρας ή γνώσεων, εφόσον επιβλέπονται σωστά ή αν τους έχουν δοθεί οδηγίες σχετικά με τη χρήση της συσκευής με απόλυτη ασφάλεια και εάν έχουν αποτραπεί οι σχετικοί κίνδυνοι.

- Τα παιδιά δεν πρέπει να παίζουν με τη συσκευή. Ο καθαρισμός και η συντήρηση από τον χρήστη δεν πρέπει να εκτελούνται από παιδιά χωρίς επίβλεψη.

- Τα παιδιά ηλικίας κάτω των 3 ετών θα πρέπει να παραμένουν μακριά, εκτός εάν βρίσκονται υπό συνεχή επίβλεψη.

- Τα παιδιά ηλικίας μεταξύ 3 και 8 ετών θα πρέπει να ενεργοποιούν ή να απενεργοποιούν τη συσκευή μόνο υπό τον όρο αυτή να έχει τοποθετηθεί ή εγκατασταθεί σε κανονική, προβλεπόμενη θέση και αυτά τα παιδιά να επιβλέπονται ή να έχουν λάβει οδηγίες για τον τρόπο ασφαλούς χρήσης της συσκευής και να κατανοούν πλήρως τους πιθανούς κινδύνους.

- Τα παιδιά ηλικίας μεταξύ 3 και 8 ετών δεν πρέπει να συνδέουν, να ρυθμίζουν, να καθαρίζουν τη συσκευή ή να πραγματοποιούν τη συντήρηση από τον χρήστη.

- Εάν η συσκευή είναι καλυμμένη, υπάρχει κίνδυνος υπερθέρμανσης. Το απέναντι λογότυπο μας υπενθυμίζει αυτόν τον κίνδυνο.

- Επομένως, απαγορεύεται αυστηρά η κάλυψη ή η παρεμπόδιση των εισόδων ή εξόδων αέρα λόγω του κινδύνου συμβάντων ή ζημιών στη συσκευή.

- Προσέξτε να μην εισάγετε τίποτα στη συσκευή.

- Η ηλεκτρική σύνδεση αυτής της συσκευής πρέπει υποχρεωτικά να πραγματοποιείται εκτός τάσης και από εξειδικευμένο άτομο.

- Όλες οι παρεμβάσεις στις συσκευές πρέπει να εκτελούνται εκτός τάσης και από εξειδικευμένο άτομο.

- Η τροφοδοσία με ηλεκτρισμό της συσκευής πρέπει να πραγματοποιείται μέσω πολυπολικής διάταξης διακοπής ρεύματος που να συμμορφώνεται με τους κανόνες εγκατάστασης.

- Η συσκευή δεν πρέπει να εγκατασταθεί κάτω από πρίζα.



- Τηρείτε τις ελάχιστες αποστάσεις εγκατάστασης από το δάπεδο, τους τοίχους, τα έπιπλα κ.λπ. (Εικ. Α).

- Η τροφοδοσία με ηλεκτρισμό πρέπει να προστατεύεται από διάταξη προστασίας ρεύματος διαρροής ονομαστικής ισχύος ίσης με το πολύ 30 mA, ιδίως στην περίπτωση εγκατάστασης σε δωμάτιο που περιλαμβάνει μπανιέρα ή ντους.

- Εάν το καλώδιο τροφοδοσίας έχει υποστεί ζημιά, πρέπει να αντικατασταθεί από τον κατασκευαστή, το σέρβις μετά την πώληση ή από πρόσωπο με παρόμοια εξειδίκευση, προκειμένου να αποτραπεί ο κίνδυνος.

- Αποφύγετε την εγκατάσταση της συσκευής σε ρεύμα αέρα που θα μπορούσε να διαταράξει τη ρύθμισή της.

- Αυτή η άμεση ηλεκτρική θερμάστρα προορίζεται να εξασφαλίζει τη θέρμανση περιβάλλοντος χώρων τύπου κατοικίας ή παρόμοιων, ατομικών ή συλλογικών, νέων ή υφιστάμενων.

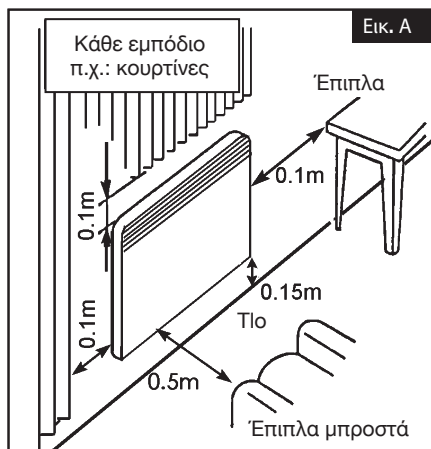

Εγκατάσταση των συσκευών

Η εγκατάσταση πρέπει να συμμορφώνεται με τα πρότυπα που ισχύουν στη χώρα εγκατάστασης (NFC 15-100 για τη Γαλλία), ιδίως για εγκατάσταση στο λουτρό.

(*) Το παρόν εγχειρίδιο συντάχθηκε τη στιγμή που κατασκευάστηκε η συσκευή και σύμφωνα με τα πρότυπα που ίσχυαν εκείνη την ημερομηνία.

Ο κατασκευαστής διατηρεί το δικαίωμα να τροποποιεί ανά πάσα στιγμή το εγχειρίδιο εγκατάστασης και χρήσης, προκειμένου να ληφθούν υπόψη τα πρότυπα και η εξέλιξή τους.

ΕΓΚΑΤΑΣΤΑΣΗ ΚΑΙ ΣΤΕΡΕΩΣΗ ΣΤΟΝ ΤΟΙΧΟ

Αυτή η συσκευή πρέπει να χρησιμοποιείται στερεωμένη στον τοίχο με τη βοήθεια του παρεχόμενου στηρίγματος.

Για να διευκολύνετε την εγκατάσταση και να τηρήσετε το ελάχιστο ύψος των 150 mm από το κάτω μέρος της συσκευής σε σχέση με το δάπεδο (Εικ. Δ):

- απελευθερώστε το στήριγμα πιέζοντας με τα δάχτυλα και τραβώντας τις δύο εμβυσματούμενες γλωττίδες στην πλάτη της συσκευής (σημάδι 1 Εικ. D).
- Χρησιμοποιήστε το στήριγμα ως πατρόν σήμανσης τοποθετώντας το στο δάπεδο ώστε να ακουμπάει στον τοίχο. Σημειώστε τις οπές του στηρίγματος (σημάδι A Εικ. C και D) για να σημαδέψετε τις κάτω διατάξεις στερέωσης.
- Επανατοποθετήστε το στήριγμα με τρόπο ώστε τα σημάδια να αντιστοιχούν με τις οπές των κάτω διατάξεων στερέωσης.
- Ελέγξτε την οριζόντια θέση του στηρίγματος, σημαδέψτε τις 2 άνω οπές στερέωσης και μετά ανοίξτε τις 4 οπές που έχουν σημαδευτεί με αυτόν τον τρόπο.
- Επανατοποθετήστε το στήριγμα στον τοίχο και στερεώστε με 4 βίδες διαμέτρου 5,5mm μέγ.

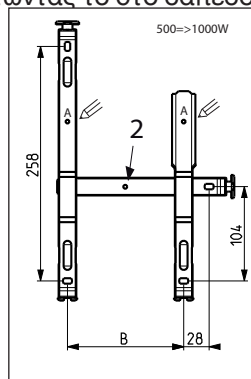

Εικ. C

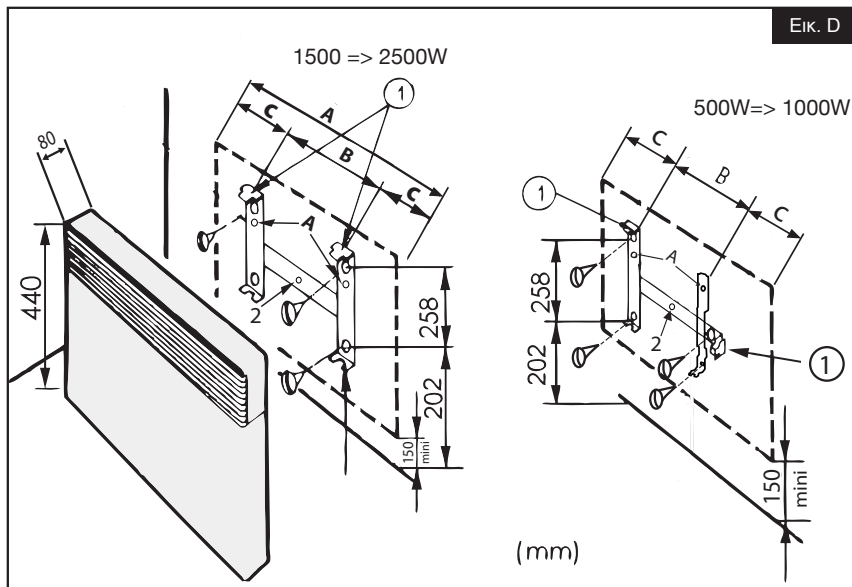

Εικ. D

Σημείωση: Για να κεντράρετε τη συσκευή σας πλευρικά, χρησιμοποιήστε την οπή στο σημάδι 2, Εικ. C και D.

Ισχύς	500W	1000W	1500W	2000W	2500W
Ύψος συσκευής (mm)	440	440	440	440	440
A (mm)	340	420	580	740	900
B (mm)	128	208	178	320	405
C (mm)	106	106	201	210	248

ΕΓΚΑΤΑΣΤΑΣΗ ΚΙΤ ΠΟΔΙΩΝ ΜΕ ΤΡΟΧΙΣΚΟ (ΠΡΟΑΙΡΕΤΙΚΑ)

- μην χρησιμοποιείτε αυτόν τον θερμαντήρα κοντά σε μπανιέρα, ντους ή πισίνα,
- Μην χρησιμοποιείτε αυτόν τον θερμαντήρα εάν έχει πέσει,
- Μη χρησιμοποιείτε τη θερμάστρα εάν παρουσιάζει ορατά σημάδια βλάβης,
- Χρησιμοποιήστε αυτή τη θερμάστρα σε επίπεδη, σταθερή επιφάνεια ή προσαρτημένη σε τοίχο, ανάλογα με την περίπτωση.

ΠΡΟΣΟΧΗ : Μην χρησιμοποιείτε αυτή τη θερμάστρα σε μικρά δωμάτια, όταν κατοικείται από άτομα που δεν είναι σε θέση να εγκαταλείψουν το δωμάτιο μόνα τους, εκτός εάν υπάρχει συνεχής επίβλεψη.

ΠΡΟΣΟΧΗ : Για να μειωθεί ο κίνδυνος πυρκαγιάς, τα υφάσματα, οι κουρτίνες ή άλλα εύφλεκτα υλικά πρέπει να βρίσκονται τουλάχιστον 1 m μακριά από την έξοδο αέρα της θερμάστρας.

Ακολουθήστε αυτές τις οδηγίες.



1. Για μέγιστη σταθερότητα, τοποθετήστε τους τροχίσκους σε απόσταση 50 mm από το άκρο της βάσης όπως φαίνεται στην εικόνα.

2. Για να ασφαλίσετε τους τροχίσκους στη θέση τους, εισαγάγετε τα παρεχόμενα μαύρα κλιπ στο κάτω μέρος των τροχίσκων στη βάση της θερμάστρας.

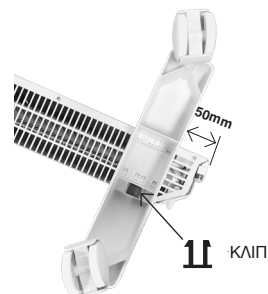

ΣΗΜΕΙΩΣΗ: Αυτή η θερμάστρα έχει δοκιμαστεί και εγκριθεί για χρήση με τους προαιρετικούς τροχίσκους. Ακολουθήστε προσεκτικά τις οδηγίες συναρμολόγησης (παρέχονται μαζί με τους τροχίσκους), εξασφαλίζοντας ότι τα μαύρα κλιπ έχουν τοποθετηθεί σωστά. Λάβετε υπόψη ότι όταν τα μαύρα κλιπ στερεωθούν στη θέση τους, οι τροχίσκοι δεν μπορούν να αφαιρεθούν χωρίς να σπάσουν.



ΠΡΟΕΙΔΟΠΟΙΗΣΗ:

Μην χρησιμοποιείτε τη θερμάστρα δαπέδου χωρίς τους τροχίσκους.

2- ΠΩΣ ΝΑ ΧΡΗΣΙΜΟΠΟΙΗΣΕΤΕ ΤΗ ΣΥΣΚΕΥΗ ΣΑΣ

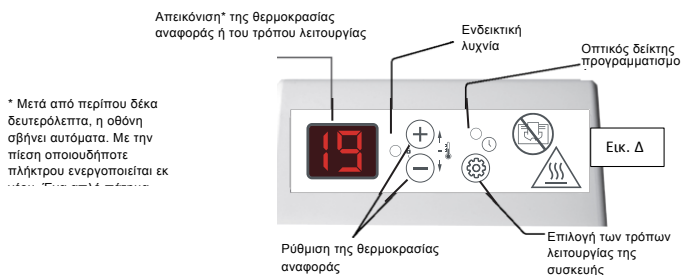

Ο επιλογέας λειτουργιών του συστήματος ελέγχου προσφέρει 5 διαφορετικές λειτουργίες:

MODE (ΛΕΙΤΟΥΡΓΙΑ)	AFFICHAGE (ΑΠΕΙΚΟΝΙΣΗ)	RESULTAT (ΑΠΟΤΕΛΕΣΜΑ)
CONFORT (ΑΝΕΣΗ)	Απεικονίζει την επιθυμητή θερμοκρασία αναφοράς	Διατηρεί τη θερμοκρασία Άνεσης
ÉCONOMIQUE (ΟΙΚΟΝΟΜΙΚΗ)	EC (ΟΙΚ)	Διατηρεί την Οικονομική θερμοκρασία στο δωμάτιο (μείωση).
HORS-GEL (ΑΠΟΠΑΓΟΠΟΙΗΣΗ)	HG (ΑΠ)	Διατηρεί θερμοκρασία Αποπαγοποίησης στο δωμάτιο..
ARRET CHAUFFAGE (ΔΙΑΚΟΠΗ ΘΕΡΜΑΝΣΗΣ)	--	Διακόπτει τη λειτουργία θέρμανσης της συσκευής
PROG (ΠΡΟΓ)	mode en cours +  (τρέχουσα λειτουργία + Προγ)	Λειτουργία Προγραμματισμού

1- ΛΕΙΤΟΥΡΓΙΑ Ή ΔΙΑΚΟΠΗ ΘΕΡΜΑΝΣΗΣ ΤΗΣ ΣΥΣΚΕΥΗΣ ΜΕ ΤΟΝ ΔΙΑΚΟΠΤΗ:

Για τη θέση της συσκευής σε λειτουργία, τοποθετήστε τον διακόπτη που βρίσκεται στο πλάι της συσκευής στη θέση «1».

Για τη διακοπή θέρμανσης της συσκευής, τοποθετήστε τον διακόπτη στη θέση .



Διακόπτης Λειτουργίας («1») και Διακοπή θέρμανσης (.

2- ΘΕΣΗ ΣΕ ΛΕΙΤΟΥΡΓΙΑ Ή ΔΙΑΚΟΠΗ ΘΕΡΜΑΝΣΗΣ ΤΗΣ ΣΥΣΚΕΥΗΣ:



Για τη θέση σε λειτουργία, πιέστε για λίγο το πλήκτρο  (ΛΕΙΤΟΥΡΓΙΑ) μέχρι να προβληθεί στην οθόνη η επιθυμητή θερμοκρασία άνεσης, δηλαδή 19.

Για τη διακοπή θέρμανσης της συσκευής, πιέστε το πλήκτρο

 (ΛΕΙΤΟΥΡΓΙΑ) μέχρι τη θέση αναμονής.

Σημείωση: η συσκευή διατηρεί τις ρυθμίσεις σας στη μνήμη, τίθεται απλώς σε λειτουργία αναμονής.

3- ΡΥΘΜΙΣΗ ΤΗΣ ΘΕΡΜΟΚΡΑΣΙΑΣ ΑΝΑΦΟΡΑΣ:



Με τα πλήκτρα + και -, μπορείτε να αυξήσετε ή να μειώσετε τη θερμοκρασία αναφοράς κατά 1°C με το κάθε πάτημα πλήκτρου.

Έτσι μπορείτε να ρυθμίσετε μόνοι σας την επιθυμητή θερμοκρασία αναφοράς.

Κλείστε τις πόρτες του δωματίου και περιμένετε μερικές ώρες μέχρι η θερμοκρασία να σταθεροποιηθεί στην επιθυμητή τιμή.

Αν δεν σας ικανοποιεί η θερμοκρασία που λαμβάνετε, αυξήστε ή μειώστε την τιμή αναφοράς κατά 1°C με το κάθε πάτημα πλήκτρου.

Περιμένετε εκ νέου μερικές ώρες για να ελέγξετε την τιμή της θερμοκρασίας αναφοράς.

4- ΠΑΡΕΚΚΛΙΣΗ ΣΤΗΝ ΟΙΚΟΝΟΜΙΚΗ ΛΕΙΤΟΥΡΓΙΑ:



Σε περίπτωση απουσίας μικρής διάρκειας (περισσότερο από 2 ώρες), συνιστάται, για μέγιστη οικονομία, να χρησιμοποιείτε αυτή τη λειτουργία. Αυτή η οικονομική θέση προκαλεί πτώση της θερμοκρασίας του δωματίου κατά περίπου 3°C σε σχέση με τη θερμοκρασία αναφοράς. Για την οικονομική λειτουργία: Πιέστε το πλήκτρο  (ΛΕΙΤΟΥΡΓΙΑ) μέχρι η οθόνη να σας δείξει την Οικονομική επιλογή «EC (ΟΙΚ)».

Μπορείτε να δείτε την τιμή αναφοράς της Οικονομικής λειτουργίας πιέζοντας για λίγο το ένα από τα δύο πλήκτρα + ή -

Η οικονομική θερμοκρασία ρυθμίζεται από προεπιλογή 3°C κάτω από τη θερμοκρασία άνεσης.

Για να τροποποιήσετε την Οικονομική θερμοκρασία: πιέστε για 3 δευτερόλεπτα το πλήκτρο MODE (ΛΕΙΤΟΥΡΓΙΑ) και η τιμή αναφοράς της Οικονομικής θερμοκρασίας αρχίζει να αναβοσβήνει.

Αυτό σημαίνει ότι η τροποποίησή της έχει καταστεί δυνατή με τη βοήθεια των πλήκτρων + ή - .

Πιέστε το πλήκτρο  (ΛΕΙΤΟΥΡΓΙΑ) για να την επικυρώσετε.

5- ΠΑΡΕΚΚΛΙΣΗ ΣΤΗ ΛΕΙΤΟΥΡΓΙΑ ΑΠΟΠΑΓΟΠΟΙΗΣΗΣ:



Σε περίπτωση απουσίας μεγάλης διάρκειας (περισσότερο από 24 ώρες), αυτός ο τρόπος λειτουργίας επιτρέπει τη διατήρηση της θερμοκρασίας στο δωμάτιο περίπου στους 7°C. Με αυτό τον τρόπο πραγματοποιείτε τη μέγιστη οικονομία χωρίς κίνδυνο παγετού. Για τη λειτουργία αποπαγοποίησης: Πιέστε το πλήκτρο  (ΛΕΙΤΟΥΡΓΙΑ) μέχρι η οθόνη να σας δείξει την επιλογή Αποπαγοποίησης «HG (ΑΠ)».

6- ΑΝΙΧΝΕΥΣΗ ΑΝΟΙΧΤΟΥ ΠΑΡΑΘΥΡΟΥ:



ACTIVÉE



Πιέστε το πλήκτρο  (ΛΕΙΤΟΥΡΓΙΑ) και το πλήκτρο «-» για 10 δευτερόλεπτα. Η οθόνη δείχνει:

- «FO» («ΑΠ»), η λειτουργία ανοιχτού παραθύρου είναι ΑΠΕΝΕΡΓΟΠΟΙΗΜΕΝΗ
- «F1», η λειτουργία ανοιχτού παραθύρου είναι ΕΝΕΡΓΟΠΟΙΗΜΕΝΗ
- Η λειτουργία αυτή διακόπτει αυτόματα τη θέρμανση σε περίπτωση ανίχνευσης απότομης πτώσης της θερμοκρασίας στο δωμάτιο (π.χ. ανοιχτό παράθυρο ή ανοιχτή πόρτα).
- Εφόσον η λειτουργία της συσκευής διακοπεί μετά από τέτοια ανίχνευση, στην οθόνη αναβοσβήνει η ένδειξη «FE».
- Για να ενεργοποιήσετε εκ νέου τη λειτουργία και να θέσετε τη συσκευή σε λειτουργία, πιέστε το πλήκτρο  (ΛΕΙΤΟΥΡΓΙΑ).

7- ΠΩΣ ΝΑ ΑΣΦΑΛΙΣΕΤΕ ΤΙΣ ΕΝΤΟΛΕΣ:

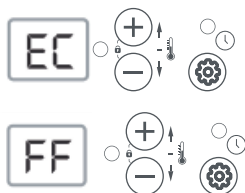

Όποιον τρόπο λειτουργίας και αν επιλέξετε, έχετε τη δυνατότητα να ασφαλίσετε το πληκτρολόγιο του συστήματος ελέγχου. Για παράδειγμα, αν έχετε επιλέξει την Οικονομική λειτουργία, πιέστε τα πλήκτρα + και - ταυτόχρονα για περίπου 3 δευτερόλεπτα.



Το αναβοσβήσιμο της οθόνης δείχνει ότι το πληκτρολόγιο έχει ασφαλιστεί.

Αν πιέσετε οποιοδήποτε πλήκτρο του πληκτρολογίου, στην οθόνη θα εμφανιστεί το σύμβολο «FF», το οποίο σημαίνει ότι το αίτημά σας δεν μπορεί να ληφθεί υπόψη.

Για να απασφαλίσετε το πληκτρολόγιο, πιέστε και πάλι τα πλήκτρα + και - για 3 δευτερόλεπτα.

8- ΛΕΙΤΟΥΡΓΙΑ («ΠΡΟΓ»):



Αυτή η λειτουργία επιτρέπει τον αυτόματο χειρισμό της συσκευής θέρμανσης μέσω κεντρικής μονάδας προγραμματισμού ή μεμονωμένου μηχανισμού προγραμματισμού. Για τη λειτουργία προγραμματισμού: Πιέστε το πλήκτρο  (ΛΕΙΤΟΥΡΓΙΑ), μέχρι να ανάψει η φωτεινή ένδειξη  («Προγ»).

ΛΕΙΤΟΥΡΓΙΑ «ΠΡΟΚΑΘΟΡΙΣΜΕΝΟΥ ΠΡΟΓΡΑΜΜΑΤΙΣΜΟΥ» P1 - P2 - P3:

Αυτή η λειτουργία επιτρέπει τον αυτόματο χειρισμό της συσκευής θέρμανσης. Για τη λειτουργία προκαθορισμένου προγραμματισμού: Εφόσον βρίσκεστε στη λειτουργία «ΠΡΟΓΡΑΜΜΑΤΙΣΜΟΥ», πιέστε για 3 δευτερόλεπτα το πλήκτρο  (ΛΕΙΤΠ) και θα εισέλθετε στο μενού προγραμματισμού.

Ο προγραμματισμός γίνεται από τον χρήστη.











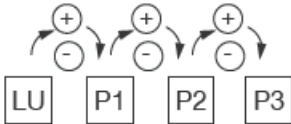

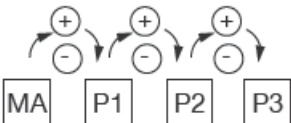

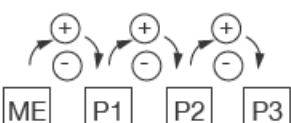
Επιλογή	Σημασία των προγραμμάτων P1 Ή P2 Ή P3 Ή FP
P1	Το πρόγραμμα P1 σας επιτρέπει να έχετε την τιμή αναφοράς της θερμοκρασίας άνεσης το πρωί από τις 6:00 μέχρι τις 8:00 και το βράδυ από τις 17:00 μέχρι τις 23:00.
P2	Το πρόγραμμα P2 σας επιτρέπει να έχετε την τιμή αναφοράς της θερμοκρασίας άνεσης το πρωί από τις 6:00 μέχρι τις 8:00, το μεσημέρι από τις 11:30 μέχρι τις 13:30 και το βράδυ από τις 17:00 μέχρι τις 23:00.
P3	Το πρόγραμμα P3 σας επιτρέπει να έχετε την τιμή αναφοράς της θερμοκρασίας άνεσης από τις 8:00 μέχρι τις 23:00.

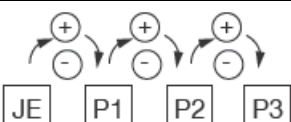
ΣΗΜΑΝΤΙΚΟ

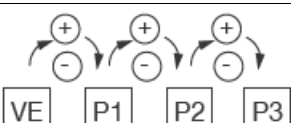
Σε κάθε περίπτωση, για να μπορείτε να χρησιμοποιείτε τα προκαθορισμένα προγράμματα, πρέπει να ρυθμίζετε την ώρα και την ημέρα της συσκευής σας (εργοστασιακή ρύθμιση 00:00). Για το θέμα αυτό ανατρέξτε στο κεφάλαιο ρύθμισης του ρολογιού.

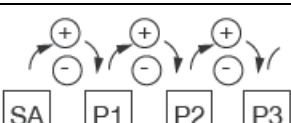
- Σε περίπτωση διακοπής ρεύματος για παραπάνω από 30 λεπτά, πρέπει να ξαναρυθμίσετε και την ώρα στη συσκευή σας.

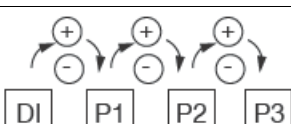
ΕΠΙΛΟΓΗ ΠΡΟΓΡΑΜΜΑΤΟΣ

	<p>Δευτέρα = LU (ΔΕ)</p>	<p>Με τα πλήκτρα + ή -, μπορείτε να επιλέξετε το προκαθορισμένο πρόγραμμα.</p>	<p>Επικυρώστε με το πλήκτρο Mode (Λειτουργία) </p>
	<p>Τρίτη = MA (ΤΡ)</p>	<p>Με τα πλήκτρα + ή -, μπορείτε να επιλέξετε το προκαθορισμένο πρόγραμμα.</p>	<p>Επικυρώστε με το πλήκτρο Mode (Λειτουργία) </p>
	<p>Τετάρτη = ME (ΤΕ)</p>	<p>Με τα πλήκτρα + ή -, μπορείτε να επιλέξετε το προκαθορισμένο πρόγραμμα.</p>	<p>Επικυρώστε με το πλήκτρο Mode (Λειτουργία) </p>
	<p>Πέμπτη = JE (ΠΕ)</p>	<p>Με τα πλήκτρα + ή -, μπορείτε να επιλέξετε το προκαθορισμένο πρόγραμμα.</p>	<p>Επικυρώστε με το πλήκτρο Mode (Λειτουργία) </p>
	<p>Παρασκευή = VE (ΠΑ)</p>	<p>Με τα πλήκτρα + ή -, μπορείτε να επιλέξετε το προκαθορισμένο πρόγραμμα.</p>	<p>Επικυρώστε με το πλήκτρο Mode (Λειτουργία) </p>
	<p>Σάββατο = SA (ΣΑ)</p>	<p>Με τα πλήκτρα + ή -, μπορείτε να επιλέξετε το προκαθορισμένο πρόγραμμα.</p>	<p>Επικυρώστε με το πλήκτρο Mode (Λειτουργία) </p>
	<p>Κυριακή = DI (ΚΥ)</p>	<p>Με τα πλήκτρα + ή -, μπορείτε να επιλέξετε το προκαθορισμένο πρόγραμμα.</p>	<p>Επικυρώστε με το πλήκτρο Mode (Λειτουργία) </p>

Επιστροφή στην προβολή της θερμοκρασίας αναφοράς

Σημείωση: Αν δεν πιέσετε κανένα από τα πλήκτρα + ή - για 15 δευτερόλεπτα, η οθόνη επιστρέφει στην αρχική της θέση, δηλαδή 19.0.

ΡΥΘΜΙΣΗ ΩΡΑΣ ΚΑΙ ΗΜΕΡΑΣ:

Μπείτε στη λειτουργία  (Προγ) «πράσινος οπτικός δείκτης σταθερά αναμμένος».

Πιέστε για 3 δευτερόλεπτα το πλήκτρο  («ΛΕΙΤΟΥΡΓΙΑ») για να μπείτε στο μενού ρύθμισης.

« (Για να αλλάξετε τη ρύθμιση της ώρας, πιέστε μια δεύτερη φορά το πλήκτρο  («ΛΕΙΤΟΥΡΓΙΑ») για 3 δευτερόλεπτα) ».

Εμφανίζεται η μέρα που είναι στη μνήμη:

Τροποποιήστε με τα πλήκτρα + και - Επικυρώστε πιέζοντας το πλήκτρο  (ΛΕΙΤΟΥΡΓΙΑ)

Εμφανίζεται η ώρα που είναι στη μνήμη:

Τροποποιήστε με τα πλήκτρα + και - Επικυρώστε πιέζοντας το πλήκτρο  (ΛΕΙΤΟΥΡΓΙΑ)

Εμφανίζονται τα λεπτά που είναι στη μνήμη:

Τροποποιήστε με τα πλήκτρα + και - Επικυρώστε πιέζοντας το πλήκτρο  (ΛΕΙΤΟΥΡΓΙΑ)

Αν υπάρξει διακοπή ρεύματος για πάνω από 30 λεπτά, ο θερμοστάτης χάνει την ώρα. Αν είναι σε λειτουργία προγραμματισμού και υπάρχει πρόγραμμα P1, P2 ή P3 με εφαρμογή για τουλάχιστον μία ημέρα την εβδομάδα, ο θερμοστάτης δείχνει στον χρήστη την ανάγκη επαναρύθμισης της ώρας με την προβολή του μηνύματος «Hr», το οποίο αναβοσβήνει.

ΕΝΑΡΜΟΝΙΣΗ ΤΩΝ ΕΜΦΑΝΙΖΟΜΕΝΩΝ ΤΙΜΩΝ (ΘΕΡΜΟΣΤΑΤΗΣ/ΘΕΡΜΟΜΕΤΡΟ):

Κατ' εξαίρεση, ενδέχεται, υπό ορισμένες συνθήκες, να υπάρχει απόκλιση ανάμεσα στην τιμή που εμφανίζεται στη συσκευή και στην τιμή που εμφανίζεται στο θερμόμετρο. Σε αυτή την περίπτωση, μπορείτε να εναρμονίσετε τις 2 εμφανιζόμενες τιμές καταχωρώντας τη θερμοκρασία στο θερμόμετρο.

Αυτή η ρύθμιση μπορεί να πραγματοποιηθεί μόνο εφόσον η συσκευή σας είναι ρυθμισμένη σε θερμοκρασία από 17 έως 23°C. Όλες οι πόρτες και τα παράθυρα πρέπει να είναι κλειστά.

Περιμένετε τη σταθεροποίηση της θερμοκρασίας στο δωμάτιο (τουλάχιστον 6 ώρες) και αποφύγετε όσο το δυνατόν περισσότερο τις διελεύσεις από το δωμάτιο.

Το θερμόμετρο ελέγχου πρέπει να τοποθετηθεί στη μέση του δωματίου σε ύψος 1m20 από το δάπεδο. Μην το τοποθετείτε πάνω σε έπιπλο.

Μεταβείτε στη λειτουργία «Άνεσης» με το πλήκτρο  (ΛΕΙΤΟΥΡΓΙΑ), π.χ.: 19



Πιέστε για 6 δευτερόλεπτα το πλήκτρο  (ΛΕΙΤΟΥΡΓΙΑ) και θα έχετε δύο πιθανότητες:

Είτε εμφανίζεται η τιμή 19 και αναβοσβήνει και επομένως η εναρμόνιση είναι δυνατή.

- Τροποποιήστε με τα πλήκτρα + και -
- Επικυρώστε με το πλήκτρο  (ΛΕΙΤΟΥΡΓΙΑ)

Είτε εμφανίζεται το μήνυμα FF και επομένως η εναρμόνιση δεν είναι δυνατή.



Σημείωση: Αν δεν πιέσετε κανένα από τα πλήκτρα + et - για 15 δευτερόλεπτα, η οθόνη επιστρέφει στην αρχική της θέση, δηλαδή 19.

3 - ΒΟΗΘΕΙΑ ΣΤΟΝ ΠΡΟΣΔΙΟΡΙΣΜΟ ΒΛΑΒΩΝ

ΦΥΣΗ	ΕΛΕΓΧΟΣ	ΕΝΕΡΓΕΙΑ
Η συσκευή δεν θερμαίνει	<ul style="list-style-type: none"> • Βεβαιωθείτε ότι ο διακόπτης είναι στη θέση 1. • Η ενδεικτική λυχνία θέρμανσης είναι σβησμένη. 	<ul style="list-style-type: none"> • Τοποθετήστε τον διακόπτη στη θέση 1 • Ελέγξτε την τιμή αναφοράς. • Η θερμοκρασία περιβάλλοντος δεν απαιτεί αύξηση. • Η συσκευή είναι στη λειτουργία EC (ΟΙΚ) ή σε αποφόρτιση: βεβαιωθείτε ότι το σύστημα αποφόρτισης δεν έχει διακόψει την τροφοδοσία της συσκευής. • Η λειτουργία της συσκευής έχει διακοπεί λόγω ανίχνευσης ανοιχτού παραθύρου. Βλ. σχετικό κεφάλαιο
	<ul style="list-style-type: none"> • Η ενδεικτική λυχνία θέρμανσης εξακολουθεί να μην ανάβει. 	<ul style="list-style-type: none"> • Βεβαιωθείτε ότι οι διακόπτες εγκατάστασης είναι συνδεδεμένοι.
Η συσκευή θερμαίνει διαρκώς	<ul style="list-style-type: none"> • Βεβαιωθείτε ότι η ρύθμιση της θερμοκρασίας δεν έχει τροποποιηθεί. • Βεβαιωθείτε ότι η συσκευή δεν βρίσκεται κοντά σε ανοιχτή πόρτα και/ή κοντά σε μη θερμαινόμενο χώρο ή σε ρεύμα αέρα. 	<ul style="list-style-type: none"> • Ρυθμίστε ξανά τη θερμοκρασία. • Κλείστε την πόρτα, θερμάνετε τον χώρο ή απομακρύνετε το ρεύμα αέρα.
Η συσκευή δεν ακολουθεί τις εντολές προγραμματισμού	<ul style="list-style-type: none"> • Ελέγξτε τον προκαθορισμένο προγραμματισμό. 	<ul style="list-style-type: none"> • Βάλτε τη λειτουργία προγραμματισμού.
ΣΕ ΟΠΟΙΑΔΗΠΟΤΕ ΑΛΛΗ ΠΕΡΙΠΤΩΣΗ ΕΠΙΚΟΙΝΩΝΗΣΤΕ ΜΕ ΕΞΕΙΔΙΚΕΥΜΕΝΟ ΤΕΧΝΙΚΟ		



www.intuis.fr

