

intuis

TACTIC WIFI

CONVECTEUR
ΚΟΗΒΕΚΤΟΡ
KONVEKTOR
KONVEKTOR
ΘΕΡΜΟΠΟΜΠΟΣ
CONVECTOR
CONVECTOR
CONVETTORE

CONVECTOR
GRZEJNIK KONWEKTOROWY
KONVEKTORSKA GREJALICA
ΚΟΗΒΕΚΤΟΡ
KONVEKTÖR
ΚΟΗΒΕΚΤΟΡ
KONVEKTORSKA GRIJALICA



REF 421AA5919 A00

Le Groupe Muller
et ses marques professionnelles

AIRELEC APPLIMO CAMPA

 Muller Intuitiv

sont devenus



www.intuis.fr

service-client-elec@groupe-intuis.fr

Αναγνώριση της συσκευής							
Τύπος συσκευής:	Τοπική ηλεκτρική θερμάστρα με άμεση δράση σε σταθερή θέση						
Χαρακτηριστικά							Μονάδα
Θερμική ισχύς		500W	1000W	1500W	2000W	2500W	
Ονομαστική θερμική ισχύς	P _{nom}	0,5	1,00	1,50	2,00	2,50	kW
Ελάχιστη θερμική ισχύς (ενδεικτική)	P _{min}	Δ/Υ	Δ/Υ	Δ/Υ	Δ/Υ	Δ/Υ	kW
Μέγιστη συνεχής θερμική ισχύς	P _{max,c}	0,5	1,00	1,50	2,00	2,50	kW
Βοηθητική κατανάλωση ηλεκτρικής ενέργειας							
Στην ονομαστική θερμική ισχύ	el _{max}	0,00	0,00	0,00	0,00	0,00	kW
Στην ελάχιστη θερμική ισχύ	el _{min}	0,00	0,00	0,00	0,00	0,00	kW
Στην κατάσταση αναμονής	el _{SB}	0,001	0,001	0,001	0,001	0,001	kW
Χαρακτηριστικά							Μονάδα
Ηλεκτρονικός έλεγχος της θερμοκρασίας του δωματίου και εβδομαδιαίος προγραμματιστής							Ναι
Επιλογή τηλεχειρισμού							Ναι

	- Περιεχόμενα και πρόλογος	σελίδα 45
	- Ασφάλεια	σελίδες 45 έως 47
	- Εγκατάσταση και στερέωση	σελίδα 48
	- Εγκατάσταση κιτ ποδιών με τροχίσκο (προαιρετικά)	σελίδα 49
1.	- Πώς να χρησιμοποιείτε τη συσκευή σας	σελίδα 50
2.	- Συμβουλές/Συντήρηση	σελίδα 52
3.	- Χαρακτηριστικά	σελίδα 53
4.	- Αναγνώριση της συσκευής σας	σελίδα 53



Οι συσκευές μας σχεδιάζονται, αναπτύσσονται και κατασκευάζονται στη Γαλλία, στα εργοστάσιά μας.

ΠΡΟΛΟΓΟΣ

- Μόλις αγοράσατε αυτήν την ηλεκτρική θερμάστρα «Θερμοπομπός Tactic WIFI» της Intuis και σας ευχαριστούμε για την επιλογή σας, η οποία μαρτυρά την εμπιστοσύνη σας.
- Αυτή η συσκευή έχει μελετηθεί, σχεδιαστεί και κατασκευαστεί με προσοχή για να σας προσφέρει απόλυτη ικανοποίηση.
- Είναι σημαντικό να διαβάσετε προσεκτικά αυτό το εγχειρίδιο πριν εγκαταστήσετε και θέσετε σε λειτουργία τη συσκευή σας.
- Συνιστάται να φυλάξετε αυτό το εγχειρίδιο, ακόμη και μετά την εγκατάσταση της συσκευής σας.

Διαβάστε προσεκτικά το εγχειρίδιο (*) εγκατάστασης και χρήσης, ιδίως τις παρακάτω οδηγίες.



Ασφάλεια

ΠΡΟΣΟΧΗ - Ορισμένα μέρη αυτού του προϊόντος μπορεί να ζεσταθούν πολύ και να προ-



**Caution, hot surface
Προσοχή, καυτή επιφάνεια**

καλέσουν εγκαύματα. Πρέπει να δίνεται ιδιαίτερη προσοχή στην παρουσία παιδιών και ευάλωτων προσώπων.

- Αυτή η συσκευή μπορεί να χρησιμοποιηθεί από παιδιά ηλικίας τουλάχιστον 8 ετών και από άτομα με μειωμένες σωματικές, αισθητηριακές ή νοητικές ικανότητες ή που στερούνται πείρας ή γνώσεων, εφόσον επιβλέπονται σωστά ή αν τους έχουν δοθεί οδηγίες σχετικά με τη χρήση της συσκευής με απόλυτη ασφάλεια και εάν έχουν αποτραπεί οι σχετικοί κίνδυνοι.

- Τα παιδιά δεν πρέπει να παίζουν με τη συσκευή. Ο καθαρισμός και η συντήρηση από τον χρήστη δεν πρέπει να εκτελούνται από παιδιά χωρίς επίβλεψη.

- Τα παιδιά ηλικίας κάτω των 3 ετών θα πρέπει να παραμένουν μακριά, εκτός εάν βρίσκονται υπό συνεχή επίβλεψη.

- Τα παιδιά ηλικίας μεταξύ 3 και 8 ετών θα πρέπει να ενεργοποιούν ή να απενεργοποιούν τη συσκευή μόνο υπό τον όρο αυτή να έχει τοποθετηθεί ή εγκατασταθεί σε κανονική, προβλεπόμενη θέση και αυτά τα παιδιά να επιβλέπονται ή να έχουν λάβει οδηγίες για τον τρόπο ασφαλούς χρήσης της συσκευής και να κατανοούν πλήρως τους πιθανούς κινδύνους.

- Τα παιδιά ηλικίας μεταξύ 3 και 8 ετών δεν πρέπει να συνδέουν, να ρυθμίζουν, να καθαρίζουν τη συσκευή ή να πραγματοποιούν τη συντήρηση από τον χρήστη.

- Εάν η συσκευή είναι καλυμμένη, υπάρχει κίνδυνος υπερθέρμανσης. Το απέναντι λογότυπο μας υπενθυμίζει αυτόν τον κίνδυνο.

- Επομένως, απαγορεύεται αυστηρά η κάλυψη ή η παρεμπόδιση των εισόδων ή εξόδων αέρα λόγω του κινδύνου συμβάντων ή ζημιών στη συσκευή.

- Προσέξτε να μην εισάγετε τίποτα στη συσκευή.

- Η ηλεκτρική σύνδεση αυτής της συσκευής πρέπει υποχρεωτικά να πραγματοποιείται εκτός τάσης και από εξειδικευμένο άτομο.

- Όλες οι παρεμβάσεις στις συσκευές πρέπει να εκτελούνται εκτός τάσης και από εξειδικευμένο άτομο.

- Η τροφοδοσία με ηλεκτρισμό της συσκευής πρέπει να πραγματοποιείται μέσω πολυπολικής διάταξης διακοπής ρεύματος που να συμμορφώνεται με τους κανόνες εγκατάστασης.

- Η συσκευή δεν πρέπει να εγκατασταθεί κάτω από πρίζα.



- Τηρείτε τις ελάχιστες αποστάσεις εγκατάστασης από το δάπεδο, τους τοίχους, τα έπιπλα κ.λπ. (Εικ. Α).

- Η τροφοδοσία με ηλεκτρισμό πρέπει να προστατεύεται από διάταξη προστασίας ρεύματος διαρροής ονομαστικής ισχύος ίσης με το πολύ 30 mA, ιδίως στην περίπτωση εγκατάστασης σε δωμάτιο που περιλαμβάνει μπανιέρα ή ντους.

- Εάν το καλώδιο τροφοδοσίας έχει υποστεί ζημιά, πρέπει να αντικατασταθεί από τον κατασκευαστή, το σέρβις μετά την πώληση ή από πρόσωπο με παρόμοια εξειδίκευση, προκειμένου να αποτραπεί ο κίνδυνος.

- Αποφύγετε την εγκατάσταση της συσκευής σε ρεύμα αέρα που θα μπορούσε να διαταράξει τη ρύθμισή της.

- Αυτή η άμεση ηλεκτρική θερμάστρα προορίζεται να εξασφαλίζει τη θέρμανση περιβάλλοντος χώρων τύπου κατοικίας ή παρόμοιων, ατομικών ή συλλογικών, νέων ή υφιστάμενων.

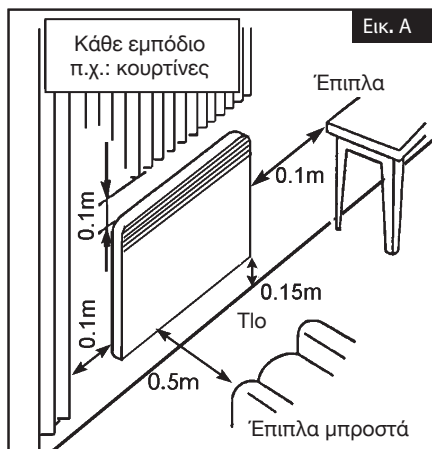

Εγκατάσταση των συσκευών

Η εγκατάσταση πρέπει να συμμορφώνεται με τα πρότυπα που ισχύουν στη χώρα εγκατάστασης (NFC 15-100 για τη Γαλλία), ιδίως για εγκατάσταση στο λουτρό.

(*) Το παρόν εγχειρίδιο συντάχθηκε τη στιγμή που κατασκευάστηκε η συσκευή και σύμφωνα με τα πρότυπα που ίσχυαν εκείνη την ημερομηνία.

Ο κατασκευαστής διατηρεί το δικαίωμα να τροποποιεί ανά πάσα στιγμή το εγχειρίδιο εγκατάστασης και χρήσης, προκειμένου να ληφθούν υπόψη τα πρότυπα και η εξέλιξή τους.

ΕΓΚΑΤΑΣΤΑΣΗ ΚΑΙ ΣΤΕΡΕΩΣΗ ΣΤΟΝ ΤΟΙΧΟ

Αυτή η συσκευή πρέπει να χρησιμοποιείται στερεωμένη στον τοίχο με τη βοήθεια του παρεχόμενου στηρίγματος.

Για να διευκολύνετε την εγκατάσταση και να τηρήσετε το ελάχιστο ύψος των 150 mm από το κάτω μέρος της συσκευής σε σχέση με το δάπεδο (Εικ. Δ):

- απελευθερώστε το στήριγμα πιέζοντας με τα δάχτυλα και τραβώντας τις δύο εμβυσματούμενες γλωττίδες στην πλάτη της συσκευής (σημάδι 1 Εικ. D).

- Χρησιμοποιήστε το στήριγμα ως πατρόν σήμανσης τοποθετώντας το στο δάπεδο ώστε να ακουμπάει στον τοίχο. Σημειώστε τις οπές του στηρίγματος (σημάδι A Εικ. C και D) για να σημαδέψετε τις κάτω διατάξεις στερέωσης.

- Επανατοποθετήστε το στήριγμα με τρόπο ώστε τα σημάδια να αντιστοιχούν με τις οπές των κάτω διατάξεων στερέωσης.

- Ελέγξτε την οριζόντια θέση του στηρίγματος, σημαδέψτε τις 2 άνω οπές στερέωσης και μετά ανοίξτε τις 4 οπές που έχουν σημαδευτεί με αυτόν τον τρόπο.

- Επανατοποθετήστε το στήριγμα στον τοίχο και στερεώστε με 4 βίδες διαμέτρου 5,5mm μέγ.

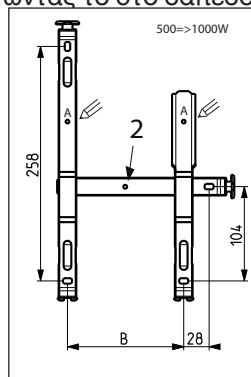

Εικ. C

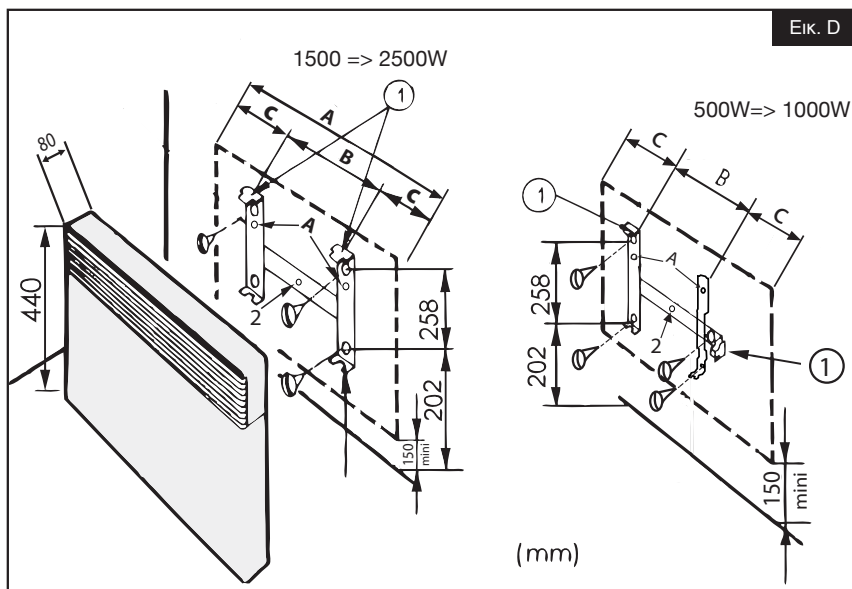

Εικ. D

Σημείωση: Για να κεντράρετε τη συσκευή σας πλευρικά, χρησιμοποιήστε την οπή στο σημάδι 2, Εικ. C και D.

Ισχύς	500W	1000W	1500W	2000W	2500W
Ύψος συσκευής (mm)	440	440	440	440	440
A (mm)	340	420	580	740	900
B (mm)	128	208	178	320	405
C (mm)	106	106	201	210	248

ΕΓΚΑΤΑΣΤΑΣΗ ΚΙΤ ΠΟΔΙΩΝ ΜΕ ΤΡΟΧΙΣΚΟ (ΠΡΟΑΙΡΕΤΙΚΑ)

- μην χρησιμοποιείτε αυτόν τον θερμαντήρα κοντά σε μπανιέρα, ντους ή πισίνα,
- Μην χρησιμοποιείτε αυτόν τον θερμαντήρα εάν έχει πέσει,
- Μη χρησιμοποιείτε τη θερμάστρα εάν παρουσιάζει ορατά σημάδια βλάβης,
- Χρησιμοποιήστε αυτή τη θερμάστρα σε επίπεδη, σταθερή επιφάνεια ή προσαρτημένη σε τοίχο, ανάλογα με την περίπτωση.

ΠΡΟΣΟΧΗ : Μην χρησιμοποιείτε αυτή τη θερμάστρα σε μικρά δωμάτια, όταν κατοικείται από άτομα που δεν είναι σε θέση να εγκαταλείψουν το δωμάτιο μόνα τους, εκτός εάν υπάρχει συνεχής επίβλεψη.

ΠΡΟΣΟΧΗ : Για να μειωθεί ο κίνδυνος πυρκαγιάς, τα υφάσματα, οι κουρτίνες ή άλλα εύφλεκτα υλικά πρέπει να βρίσκονται τουλάχιστον 1 m μακριά από την έξοδο αέρα της θερμάστρας.

Ακολουθήστε αυτές τις οδηγίες.



1. Για μέγιστη σταθερότητα, τοποθετήστε τους τροχίσκους σε απόσταση 50 mm από το άκρο της βάσης όπως φαίνεται στην εικόνα.

2. Για να ασφαλίσετε τους τροχίσκους στη θέση τους, εισαγάγετε τα παρεχόμενα μαύρα κλιπ στο κάτω μέρος των τροχίσκων στη βάση της θερμάστρας.

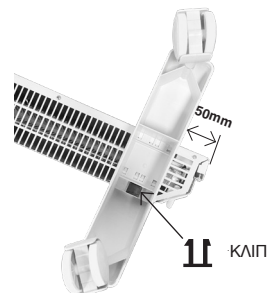

ΣΗΜΕΙΩΣΗ: Αυτή η θερμάστρα έχει δοκιμαστεί και εγκριθεί για χρήση με τους προαιρετικούς τροχίσκους. Ακολουθήστε προσεκτικά τις οδηγίες συναρμολόγησης (παρέχονται μαζί με τους τροχίσκους), εξασφαλίζοντας ότι τα μαύρα κλιπ έχουν τοποθετηθεί σωστά. Λάβετε υπόψη ότι όταν τα μαύρα κλιπ στερεωθούν στη θέση τους, οι τροχίσκοι δεν μπορούν να αφαιρεθούν χωρίς να σπάσουν.



ΠΡΟΕΙΔΟΠΟΙΗΣΗ:

Μην χρησιμοποιείτε τη θερμάστρα δαπέδου χωρίς τους τροχίσκους.

1

ΠΩΣ ΝΑ ΧΡΗΣΙΜΟΠΟΙΗΣΕΤΕ ΤΗ ΣΥΣΚΕΥΗ ΣΑΣ

Αυτή η συσκευή μπορεί να συνδεθεί μόνο σε ηλεκτρικό δίκτυο των 230 V 50 Hz, με το καλώδιο που είναι εξοπλισμένο με βύσμα.

Ενεργοποίηση/απενεργοποίηση της θέρμανσης

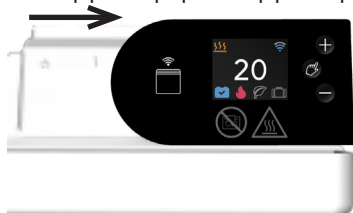

Σύρετε τον διακόπτη που βρίσκεται στο πίσω μέρος του πίνακα στη θέση 1.

Πατήστε το κουμπί + για να αυξήσετε τη θερμοκρασία και το κουμπί - για να τη μειώσετε.

ΡΥΘΜΙΣΕΙΣ ΤΗΣ ΛΕΙΤΟΥΡΓΙΑΣ



ΛΕΙΤΟΥΡΓΙΑ ΕΠΙΛΟΓΗΣ: Επιλέξτε τις λειτουργίες και αποκτήστε πρόσβαση στο προηγμένο μενού.



ΛΕΙΤΟΥΡΓΙΑ ΑΝΕΣΗΣ: Ρυθμιζόμενη μεταξύ 7°C και 32°C



ΛΕΙΤΟΥΡΓΙΑ ΟΙΚΟΝΟΜΙΑΣ: Ρυθμιζόμενη μεταξύ 7°C και 32°C



ΛΕΙΤΟΥΡΓΙΑ ΑΠΟΥΣΙΑΣ: Σταθερή 7°C (δεν ρυθμίζεται)



ΛΕΙΤΟΥΡΓΙΑ ΑΝΑΜΟΝΗΣ: Η συσκευή δεν είναι ενεργοποιημένη



Από προεπιλογή, εργοστασιακή διαμόρφωση των χειριστηρίων στους 19°C στη λειτουργία ΑΝΕΣΗΣ και στους 16°C στη λειτουργία ΟΙΚΟΝΟΜΙΑΣ

ΚΛΕΙΔΩΜΑ ΑΣΦΑΛΕΙΑΣ ΓΙΑ ΤΑ ΠΑΙΔΙΑ

Πατήστε ταυτόχρονα τα κουμπιά + και - για τρία δευτερόλεπτα για να το ενεργοποιήσετε. Επαναλάβετε τη λειτουργία για να το απενεργοποιήσετε.

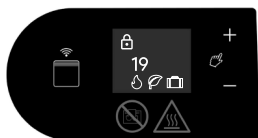

Κρατήστε πατημένο το + και το - μέχρι να εμφανιστεί το κλειδί στην οθόνη.



Οι εντολές θα απενεργοποιηθούν. Στην οθόνη εμφανίζεται ένα μεγάλο λουκέτο



Πατήστε και κρατήστε πατημένο το + και - μέχρι να σβήσει το εικονίδιο κλειδώματος για να αποδεσμευτεί το κλειδί για παιδιά.

ΣΤΟ ΠΡΟΗΓΜΕΝΟ ΜΕΝΟΥ

Πατήστε το  για τρία δευτερόλεπτα για πρόσβαση στο προηγμένο μενού. Πατήστε το + ή το - για μετακίνηση στις επιλογές του μενού.



Σύζευξη WiFi



Επαναφορά εργοστασιακών ρυθμίσεων



Βγείτε από το προηγμένο μενού

APPAIRAGE WIFI



Πατήστε το  για τρία δευτερόλεπτα μέχρι να εμφανιστεί το σύμβολο σύζευξης.



Πατήστε πάλι το  για πρόσβαση στον κωδικό QR. Σαρώστε τον κωδικό QR από το smartphone σας για να ξεκινήσετε.

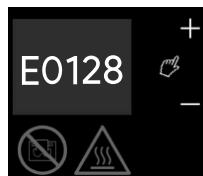

Στο πλαίσιο της διαμόρφωσης Wi-Fi, πρέπει να εισαχθεί κωδικός. Πατήστε το κουμπί + για πρόσβαση στον κωδικό σύζευξης. Ο κωδικός PIN και ο κωδικός QR μπορεί επίσης να βρίσκονται στην ετικέτα αναγνώρισης του προϊόντος που βρίσκεται στο πλάι του.

ΕΠΙΣΤΡΟΦΗ ΣΤΙΣ ΕΡΓΟΣΤΑΣΙΑΚΕΣ ΡΥΘΜΙΣΕΙΣ



Πατήστε το  για τρία δευτερόλεπτα για πρόσβαση στο προηγμένο μενού. Πατήστε το + ή το - μέχρι να εμφανιστεί το εικονίδιο επαναφοράς των εργοστασιακών ρυθμίσεων.



Πατήστε το κουμπί + ή - έτσι ώστε το βέλος να δείχνει προς το σημάδι επιλογής.



Πατήστε το  για να εκκινήσετε την επαναφορά των εργοστασιακών ρυθμίσεων. Το σημάδι επιλογής αρχίζει να αναβοσβήνει. Όταν σταματήσει να αναβοσβήνει, η επαναφορά των εργοστασιακών ρυθμίσεων έχει ολοκληρωθεί.

ΕΓΚΑΤΑΣΤΑΣΗ ΤΗΣ ΕΦΑΡΜΟΓΗΣ CAPA CONNECT

Αυτό το προϊόν πρέπει να συνδεθεί στην εφαρμογή CAPA Connect για να μπορείτε να επωφεληθείτε από τη λειτουργία εβδομαδιαίου προγραμματισμού. Ακολουθήστε τις παρακάτω οδηγίες για να συνδέσετε το προϊόν σας. Πρωτού μπορέσετε να συνδέσετε τη συσκευή σας, κατεβάστε την εφαρμογή CAPA Connect στο τηλέφωνο ή στο tablet σας. Όταν εκκινήσετε την εφαρμογή, θα σας ζητηθεί να εγγραφείτε με τη διεύθυνση ηλεκτρονικού ταχυδρομείου, τον αριθμό τηλεφώνου ή τα διαπιστευτήρια των μέσων κοινωνικής δικτύωσής σας. Βεβαιωθείτε ότι οι ρυθμίσεις WIFI και Bluetooth της συσκευής σας είναι ενεργοποιημένες.



Δείτε τις οδηγίες στην εφαρμογή για περισσότερες πληροφορίες σχετικά με τη σύνδεση του προϊόντος σας.

Για κάθε απορία σχετικά με τη χρήση της εφαρμογής CAPA Connect, συμβουλευτείτε την ενσωματωμένη βοήθεια της εφαρμογής.

2

ΣΥΜΒΟΥΛΕΣ - ΣΥΝΤΗΡΗΣΗ

- Για να διατηρήσετε την απόδοση της συσκευής, είναι απαραίτητο να ξεσκονίζετε τακτικά το εσωτερικό της περνώντας την ηλεκτρική σκούπα στις εισόδους και τις εξόδους αέρα.
- Χρησιμοποιείτε κατά προτίμηση προϊόντα καθαρισμού γενικής χρήσης με βάση ταισιενεργά (σαπούνι κ.λπ.) και πανί τύπου μικροϊνών. Για απλό ξεσκόνισμα, αρκεί ένα πανί. Η συντήρηση πρέπει να εκτελείται εκτός τάσης και αφού κρυώσει η συσκευή.
- **ΠΟΤΕ ΜΗΝ ΧΡΗΣΙΜΟΠΟΙΕΙΤΕ ΠΡΟΪΟΝΤΑ ΛΕΙΑΝΤΙΚΑ Ή ΜΕ ΒΑΣΗ ΤΗΝ ΑΚΕΤΟΝΗ, ΔΙΟΤΙ ΥΠΑΡΧΕΙ ΚΙΝΔΥΝΟΣ ΝΑ ΥΠΟΣΤΕΙ ΦΘΟΡΑ Η ΕΠΕΝΔΥΣΗ ΤΗΣ ΣΥΣΚΕΥΗΣ.**
- **ΟΛΕΣ ΟΙ ΠΑΡΕΜΒΑΣΕΙΣ ΣΤΙΣ ΣΥΣΚΕΥΕΣ ΜΑΣ ΠΡΕΠΕΙ ΝΑ ΕΚΤΕΛΟΥΝΤΑΙ ΕΚΤΟΣ ΤΑΣΗΣ ΚΑΙ ΑΠΟ ΕΙΔΙΚΕΥΜΕΝΟ ΠΡΟΣΩΠΙΚΟ.**

Συστάσεις και συμβουλές

- Κατά την πρώτη θέρμανση, μπορεί να διαφύγει μια οσμή, αυτό το φαινόμενο εξαφανίζεται ύστερα από μερικά λεπτά λειτουργίας.
- Σχεδιασμένο για σύνδεση σε δίκτυο τροφοδοσίας με ηλεκτρισμό 230V~ 50Hz.

3

ΧΑΡΑΚΤΗΡΙΣΤΙΚΑ

Ισχύς (W)	Ένταση (A)	Πλάτος (mm)	Ύψος (mm)	Πάχος (mm)
500	2,2	340	440	80
1000	4,3	420		
1500	6,5	580		
2000	8,7	740		
2500	10,9	900		

4

ΑΝΑΓΝΩΡΙΣΗ ΤΗΣ ΣΥΣΚΕΥΗΣ ΣΑΣ



Points de collecte sur www.quefairedemesdechets.fr
Privilégiez la réparation ou le don de votre appareil !

Η ετικέτα αναγνώρισης είναι τοποθετημένη κάτω δεξιά (πλευρά ελέγχου) της συσκευής σας, σας επιτρέπει να την αναγνωρίσετε.

Αποτελείται από:

- Η πλήρης αναφορά της συσκευής και η ένδειξη κατασκευής της (σημάδι A) που θα προσδιοριστεί για την εξυπηρέτηση μετά την πώληση.
- Ισχύς σε Watt (σημάδι B).
- Τα πιστοποιητικά συμμόρφωσης, διεύθυνση (σημάδια C-D-E-F).
- Αριθ. κατασκευαστή (σημάδι X).

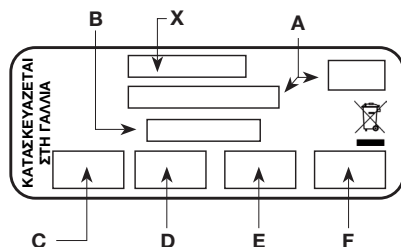

Ο Όμιλος Muller και οι επαγγελματικές του μάρκες

έγιναν

AIRELEC APPLIMO CAMPA

 Muller Intuitiv



Le Groupe Muller
et ses marques professionnelles

AIRELEC APPLIMO CAMPA

 Muller Intuitiv

sont devenus



www.intuis.fr

service-client-elec@groupe-intuis.fr

